

KAARI COLLECTION

Ronan & Erwan Bouroullec



artek

「カアリ」シリーズ
ロナン & エルワン・ブルレック 2015

The Kaari Collection by Ronan & Erwan Bouroullec is the result of the first collaboration between the French designer brothers and Artek.

Based on a simple, yet intelligent standard component of a metal loop, Kaari – meaning “arch” in Finnish – is a collection that comprises rectangular and round tables as well as a desk, a wall console, a wall hook, a small round shelf, and larger shelves.

The principle behind the pieces is simple: the vertical load is supported by a wooden part. Bent steel banding provides elegant and transparent diagonal support. The interplay between the solid vertical board and the metal band gives the base a surprisingly light appearance and creates a distinctive linear silhouette. Linoleum and glossy HPL, which were chosen as surface materials, absorb or reflect light each in their own way. As the tables are used, an attractive patina will form on the surface over the course of time.

The system concept and the materials are fundamental parts of Artek’s heritage. Similar to the way Alvar Aalto used the L-leg to support a variety of tables, chairs, stools and containers, the Bouroullecs combine solid wood with steel banding to create a system that is both practical and unique.

The task was for the Bouroullecs to design a product that would be both strongly linked to Artek and decidedly new at the same time. It should be respectful to Artek’s roots without making explicit reference to historic Artek products. As a system based on an intelligent, versatile component, the Kaari Collection fully meets these requirements, while remaining fresh and original in the products’ expression. Despite the affinity with the Artek tradition, Kaari has found an aesthetic of its own, distinguishing it from classic Artek designs.

Ronan & Erwan Bouroullecin suunnittelema Kaari-sarja on Artekin ja ranskalaisten suunnittelijaveljesten ensimmäinen yhteistyö.

Kaari-sarja perustuu yksinkertaiseen, toimivaan perusosaan, joka toistuu kaikissa sarjan tuotteissa. Sarja koostuu suorakulmaisista ja pyöreistä pöydistä, kirjoituspöydästä, seinäkonsolista, seinäkoukusta, pienestä pyöreästä hyllystä sekä suuremmista seinähyllyistä.

Kaari-sarjan periaate on hyvin yksinkertainen: pystysuoraan kohdistuva kuormitus kannatellaan puuosalla. Pöytä tuetaan taivutetulla metallilla elegantisti ja ilmovasti. Sekä taivutettu puu että metalli ovat perinteisiä materiaaleja, joita on hyödynnetty Artekin valikoimassa kautta historian, mutta niitä ei kuitenkaan ole koskaan yhdistetty vastaavalla tavalla kuin Kaari-sarjassa. Tukeva pystysuora puu ja taivutettu metalli yhdessä luovat keveyden tunnun ja ainutlaatuisen graafisen kuvion. Kaari-sarjan pintamateriaalit linoleumi ja korkeakiiltoinen laminaatti heijastavat valoa eri tavoin. Molemmat ovat materiaaleja, jotka patinoituvat kauniisti ajan ja käytön myötä.

Artekin muotoiluperinteeseen kuuluvat vahvasti systeemiajattelu ja valikoidut materiaalit. Aalto hyödynsi suunnittelemaansa koivuista L-jalkarakennetta monipuolisesti pöytiin, tuoleihin, jakkaroihin ja säilytyskalusteisiin. Vastaavasti Bouroullecit ovat löytäneet Kaari-sarjan tuotteissa käytännöllisen ja ainutlaatuisen tavan yhdistää massiivipuu ja metallinen perusosa.

Bouroullecien tehtävänä oli suunnitella tuote, joka yhdistyisi vahvasti Artekin perinteeseen, mutta edustaisi kuitenkin samanaikaisesti jotakin aivan uutta. Tuotteen toivottiin kunnioittavan Artekin juuria muistuttamatta kuitenkaan erityisesti mitään Artekin klassikkoa. Kaari-sarja, joka perustuu älykkääseen, monipuoliseen vakio-osaan, täyttää täydellisesti asetetut vaatimukset ja on muotokieleltään omaperäinen ja raikas. Huolimatta likeisistä yhteydestä Artekin perinteeseen on Kaari-sarjassa onnistuttu tavoittamaan oma estetiikkansa, joka erottaa sen klassisesta Artekin muotoilusta.

「カアリ」シリーズは、フランスのデザインデュオ、ロナン & エルワン・ブルレックとアルテックの初のコラボレーションにより開発されたシリーズです。

「カアリ」はフィンランド語で「アーチ」を意味します。ロナン & エルワン・ブルレックは、シンプルなスチール製のループ型部品を考案し、長方形や円形のテーブル、デスクや棚、コンソールに応用するシステムを作り出しました。

そのシステムはいたってシンプルです。システム部品の木製部が垂直方向の荷重を担い、カーブを描くスチール部が斜め方向からそれを支えます。安定感のある木製部と流線形のスチール部を組み合わせることにより、直線的でありながらも軽やかでリズムあるシルエットが生まれます。天板の表面仕上げには、リノリウムとラミネートのバリエーションを揃えています。光を柔らかく吸収しマットで落ち着いた印象のリノリウムと、光を反射するラミネートはそれぞれの魅力があり、さらに経年により自然素材ならではの味わい深い色へと変わっていきます。

システムという概念は、アルテックが継承してきた大切なデザイン哲学のひとつです。アルヴァ・アアルトが、「L-レッグ」を開発し、テーブル、椅子、スツールなどに応用したように、ロナン & エルワン・ブルレックは無垢材とスチールを組み合わせ、実用的で汎用性に富んだシステムを生み出しました。

「カアリ」シリーズは、アルテックの伝統と哲学を継承しながらも、これまでにないまったく新しいデザインです。ロナン & エルワン・ブルレックは、デザインや形について歴代のアルテック製品を模倣するのではなく、「システム」という考え方に敬意を払い、汎用性の高い部品を基礎とする彼らなりの新しいシステムを考案しました。「カアリ」シリーズは、これまでの名作家具と相性良く組み合わせることができ一方、アルテックの歴史において唯一無二の美しさを放つシリーズです。



REB 009 Kaari Shelf | Kaari seinähylly | カアリ 壁付けシェルフ

64 Bar Stool | 64 Baarijakkara | 64 バースツール | Alvar Aalto 1935



REB 010 Kaari Shelf with Desk | Kaari seinähylly työtasolla | カアリ 壁付けシェルフ・デスク

KG002 Rival Chair | KG002 Tuoli Rival | ライバル チェア | Konstantin Grcic 2014



REB 004 Kaari Table | Kaari pöytä | カアリ テーブル
60 Stool | 60 Jakkara | スツール 60 | Alvar Aalto 1933



REB 005 Kaari Desk | Kaari työpöytä | カアリ デスク
60 Stool | 60 Jakkara | スツール 60 | Alvar Aalto 1933







REB 005 Kaari Desk | Kaari työpöytä | カアリ デスク
 60 Stool | 60 Jakkara | スツール 60 | Alvar Aalto 1933
 100 Screen | 100 Säleseinä | 100 パーテーション | Alvar Aalto 1936



Specifications

Tekniset tiedot

製品仕様

REB 012 KAARI TABLE | KAARI PÖYTÄ | カアリ テーブル
 160 x 80 x 74 cm

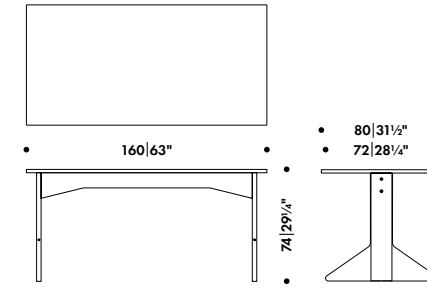

REB 012 KAARI TABLE

Table top with linoleum (black) or HPL high gloss surface (white or black) (thickness approx. 24 mm), ABS edge black

Base solid natural oak with protective varnish or black lacquer, flat rolled steel powder coated black, felt glides

REB 012 KAARI PÖYTÄ

Pöytätaaso: musta linoleumi tai valkoinen tai musta kiiltävä korkeapainelaminaatti (HPL), (vahvuus n 24 mm), reunalista musta ABS

Runko: massiivitammi, mattalakattu luonnonvärinen tai mattalakattu petsattu musta, mattamustaksi maalattu teräs, huopanastat

REB 012 カアリ テーブル

本体：オーク材 ナチュラルラッカー / ブラックラッカー スチール ブラックパウダーコート

天板：ホワイトグロッシェーラ ミネート / ブラックグロッシェーラ ミネート / ブラックリノリウム

天板エッジ:ABS

REB 001 KAARI TABLE | KAARI PÖYTÄ | カアリ テーブル
 200 x 85 x 74 cm

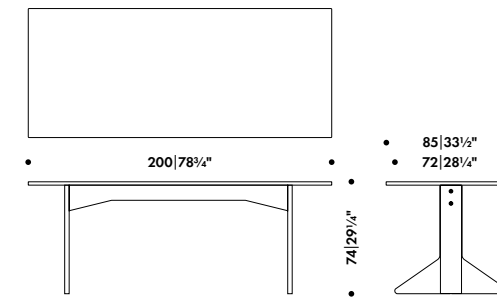

REB 001 KAARI TABLE

Table top with linoleum (black) or HPL high gloss surface (white or black) (thickness approx. 24 mm), ABS edge black

Base solid natural oak with protective varnish or black lacquer, flat rolled steel powder coated black, felt glides

REB 001 KAARI PÖYTÄ

Pöytätaaso: musta linoleumi tai valkoinen tai musta kiiltävä korkeapainelaminaatti (HPL), (vahvuus n 24 mm), reunalista musta ABS

Runko: massiivitammi, mattalakattu luonnonvärinen tai mattalakattu petsattu musta, mattamustaksi maalattu teräs, huopanastat

REB 001 カアリ テーブル

本体：オーク材 ナチュラルラッカー / ブラックラッカー スチール ブラックパウダーコート

天板：ホワイトグロッシェーラ ミネート / ブラックグロッシェーラ ミネート / ブラックリノリウム

天板エッジ:ABS

REB 002 KAARI TABLE | KAARI PÖYTÄ | カアリ テーブル
 240 x 90 x 74 cm

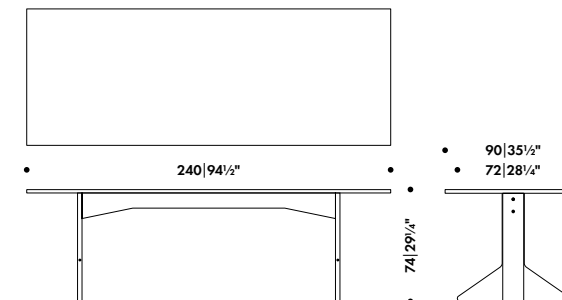

REB 002 KAARI TABLE

Table top with linoleum (black) or HPL high gloss surface (white or black) (thickness approx. 24 mm), ABS edge black

Base solid natural oak with protective varnish or black lacquer, flat rolled steel powder coated black, felt glides

REB 002 KAARI PÖYTÄ

Pöytätaaso: musta linoleumi tai valkoinen tai musta kiiltävä korkeapainelaminaatti (HPL), (vahvuus n 24 mm), reunalista musta ABS

Runko: massiivitammi, mattalakattu luonnonvärinen tai mattalakattu petsattu musta, mattamustaksi maalattu teräs, huopanastat

REB 002 カアリ テーブル

本体：オーク材 ナチュラルラッカー / ブラックラッカー スチール ブラックパウダーコート

天板：ホワイトグロッシェーラ ミネート / ブラックグロッシェーラ ミネート / ブラックリノリウム

天板エッジ:ABS

REB 011 KAARI TABLE | KAARI PÖYTÄ | カアリ テーブル
 75 x 75 x 74 cm
**REB 011 KAARI TABLE**

Table top with linoleum (black) or HPL high gloss surface (white or black) (thickness approx. 24 mm), ABS edge black

Base solid natural oak with protective varnish or black lacquer, flat rolled steel powder coated black, felt glides

REB 011 KAARI PÖYTÄ

Pöytätaaso: musta linoleumi tai valkoinen tai musta kiiltävä korkeapainelaminaatti (HPL), (vahvuus n 24 mm), reunalista musta ABS

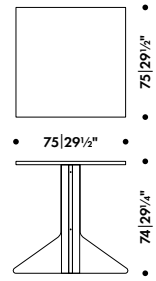
Runko: massiivitammi, mattalakattu luonnonvärinen tai mattalakattu petsattu musta, mattamustaksi maalattu teräs, huopanastat

REB 011 カアリ テーブル

本体: オーク材 ナチュラルラッカー / ブラックラッカー
スチール ブラックパウダーコート

天板: ホワイトグロッシーラミネート / ブラックグロッシーラミネート / ブラックリノリウム

天板エッジ: ABS

REB 003 KAARI TABLE | KAARI PÖYTÄ | カアリ テーブル
 80 x 74 cm
**REB 003 KAARI TABLE**

Table top with linoleum (black) or HPL high gloss surface (white or black) (thickness approx. 24 mm), ABS edge black

Base solid natural oak with protective varnish or black lacquer, flat rolled steel powder coated black, felt glides

REB 003 KAARI PÖYTÄ

Pöytätaaso: musta linoleumi tai valkoinen tai musta kiiltävä korkeapainelaminaatti (HPL), (vahvuus n 24 mm), reunalista musta ABS

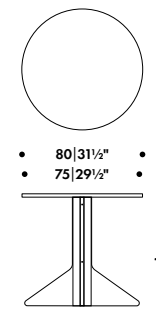
Runko: massiivitammi, mattalakattu luonnonvärinen tai mattalakattu petsattu musta, mattamustaksi maalattu teräs, huopanastat

REB 003 カアリ テーブル

本体: オーク材 ナチュラルラッカー / ブラックラッカー
スチール ブラックパウダーコート

天板: ホワイトグロッシーラミネート / ブラックグロッシーラミネート / ブラックリノリウム

天板エッジ: ABS

REB 004 KAARI TABLE | KAARI PÖYTÄ | カアリ テーブル
 110 x 74 cm
**REB 004 KAARI TABLE**

Table top with linoleum (black) or HPL high gloss surface (white or black) (thickness approx. 24 mm), ABS edge black

Base solid natural oak with protective varnish or black lacquer, flat rolled steel powder coated black, felt glides

REB 004 KAARI PÖYTÄ

Pöytätaaso: musta linoleumi tai valkoinen tai musta kiiltävä korkeapainelaminaatti (HPL), (vahvuus n 24 mm), reunalista musta ABS

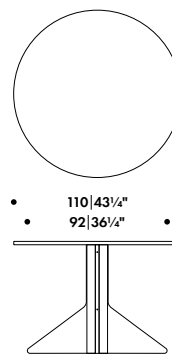
Runko: massiivitammi, mattalakattu luonnonvärinen tai mattalakattu petsattu musta, mattamustaksi maalattu teräs, huopanastat

REB 004 カアリ テーブル

本体: オーク材 ナチュラルラッカー / ブラックラッカー
スチール ブラックパウダーコート

天板: ホワイトグロッシーラミネート / ブラックグロッシーラミネート / ブラックリノリウム

天板エッジ: ABS

REB 005 KAARI DESK | KAARI TYÖPÖYTÄ | カアリ デスク
 150 x 65 x 75 cm
**REB 005 KAARI DESK**

Table top with linoleum (black) or HPL high gloss surface (black) (thickness approx. 24 mm), ABS edge black

Base solid natural oak with protective varnish or black lacquer, flat rolled steel powder coated black, felt glides

REB 005 KAARI TYÖPÖYTÄ

Pöytätaaso: musta linoleumi tai musta kiiltävä korkeapainelaminaatti (HPL), (vahvuus n 24 mm), reunalista musta ABS

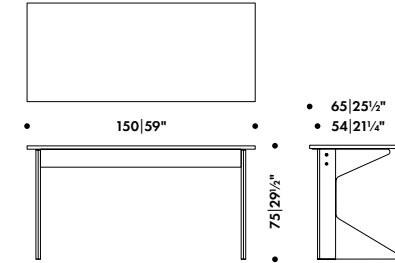
Runko: massiivitammi, mattalakattu luonnonvärinen tai mattalakattu petsattu musta, mattamustaksi maalattu teräs, huopanastat

REB 005 カアリ デスク

本体: オーク材 ナチュラルラッカー / ブラックラッカー
スチール ブラックパウダーコート

天板: ホワイトグロッシーラミネート / ブラックグロッシーラミネート / ブラックリノリウム

天板エッジ: ABS

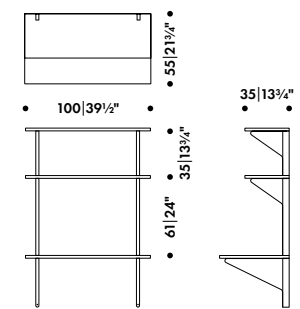
REB 013 KAARI SHELF WITH DESK | KAARI SEINÄHYLLY TYÖTASOLLA | カアリ 壁付けシェルフ・デスク
 100 x 35/55 x 142 cm
**REB 013 KAARI SHELF WITH DESK**

Shelves with melamine/linoleum surface, ABS edge black, wall brackets solid natural oak with protective varnish, flat rolled steel powder coated black

Panel: 100 x 55 cm, black linoleum

Panels: 100 x 35 cm, black glossy melamine

REB 013 KAARI SEINÄHYLLY TYÖTASOLLA

Hyllyt: musta kiiltävä melamiini, työtaso musta linoleumi, reunalista musta ABS, seinäkannatin: mattalakattu luonnonvärinen massiivitammi ja mattamustaksi maalattu teräs

Työtaso: 100 x 55 cm, musta linoleumi

Hyllyt: 100 x 35 cm, musta kiiltävä melamiini

REB 013 カアリ 壁付けシェルフ・デスク

本体: オーク材 ナチュラルラッカー
スチール ブラックパウダーコート

デスク天板: ブラックリノリウム

シェルフ天板: ブラックグロッシーメラミン

天板エッジ: ABS

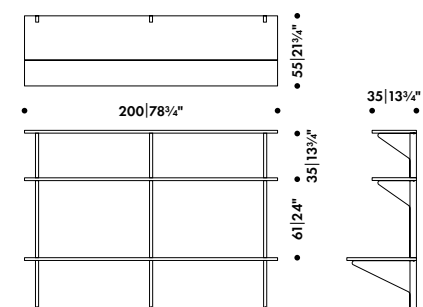
REB 010 KAARI SHELF WITH DESK | KAARI SEINÄHYLLY TYÖTASOLLA | カアリ 壁付けシェルフ・デスク
 200 x 35/55 x 142 cm
**REB 010 KAARI SHELF WITH DESK**

Shelves with melamine/linoleum surface, ABS edge black, wall brackets solid natural oak with protective varnish, flat rolled steel powder coated black

Panel: 200 x 55 cm, black linoleum

Panels: 200 x 35 cm, black glossy melamine

REB 010 KAARI SEINÄHYLLY TYÖTASOLLA

Hyllyt: musta kiiltävä melamiini, työtaso musta linoleumi, reunalista musta ABS, seinäkannatin: mattalakattu luonnonvärinen massiivitammi ja mattamustaksi maalattu teräs

Työtaso: 200 x 55 cm, musta linoleumi

Hyllyt: 200 x 35 cm, musta kiiltävä melamiini

REB 010 カアリ 壁付けシェルフ・デスク

本体: オーク材 ナチュラルラッカー
スチール ブラックパウダーコート

デスク天板: ブラックリノリウム

シェルフ天板: ブラックグロッシーメラミン

天板エッジ: ABS

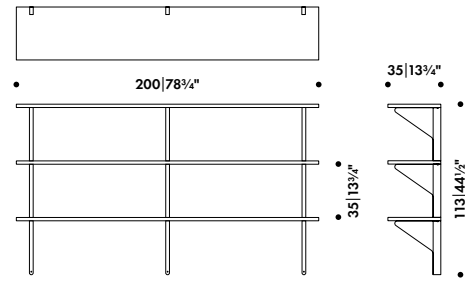
REB 008 KAARI SHELF | KAARI SEINÄHYLLY | カアリ 壁付けシェルフ
 200 x 35 x 113 cm
**REB 008 KAARI SHELF**

Shelves with melamine surface black gloss (thickness 22 mm), ABS edge black, wall bracket solid natural oak with protective varnish, flat rolled steel powder coated black

REB 008 KAARI SEINÄHYLLY

Hyllyt: musta kiiltävä melamiini (vahvuus 22 mm), reunalista musta ABS, seinäkannatin: mattalakattu luonnonvärinen massiivitammi ja mattamustaksi maalattu teräs

REB 008 カアリ 壁付けシェルフ

本体:オーク材 ナチュラルラッカー スチール ブラックパウダーコート

天板:ブラックグロッシーメラミン

天板エッジ:ABS

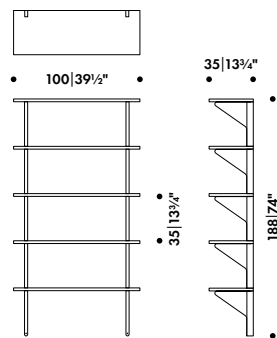
REB 009 KAARI SHELF | KAARI SEINÄHYLLY | カアリ 壁付けシェルフ
 100 x 35 x 188 cm
**REB 009 KAARI SHELF**

Shelves with melamine surface black gloss (thickness 22 mm), ABS edge black, wall bracket solid natural oak with protective varnish, flat rolled steel powder coated black

REB 009 KAARI SEINÄHYLLY

Hyllyt: musta kiiltävä melamiini (vahvuus 22 mm), reunalista musta ABS, seinäkannatin: mattalakattu luonnonvärinen massiivitammi ja mattamustaksi maalattu teräs

REB 009 カアリ 壁付けシェルフ

本体:オーク材 ナチュラルラッカー スチール ブラックパウダーコート

天板:ブラックグロッシーメラミン

天板エッジ:ABS

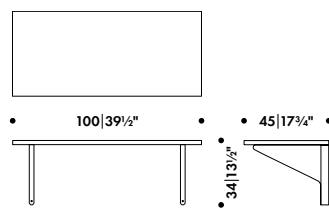
REB 006 KAARI CONSOLE | KAARI TYÖTASO | カアリ 壁付けコンソール
 100 x 45 x 34 cm
**REB 006 KAARI CONSOLE**

Panel with linoleum surface (thickness approx. 24 mm), ABS edge, wall bracket solid natural oak with protective varnish or black lacquer, flat rolled steel powder coated black

Panel:
black linoleum, black edge;
red linoleum, black edge;
blue linoleum, red edge gloss

REB 006 KAARI TYÖTASO

Työtaso: linoleumi (vahvuus n. 24 mm), reunalista ABS, seinäkannatin: massiivitammi, mattalakattu luonnonvärinen tai mattalakattu petsattu musta, ja mattamustaksi maalattu teräs

Työtaso:
musta linoleumi, musta reuna;
punainen linoleumi, musta reuna;
sininen linoleumi, punainen kiiltävä reuna

Seinäkannatin:
luonnonvärinen tammi, mustaksi petsattu tammi

REB 006 カアリ 壁付けコンソール

本体:オーク材 ナチュラルラッカー スチール ブラックパウダーコート

天板:ブラックリノリウム、ブラックエッジ / レッドリノリウム、ブラックエッジ / スモーキーブルーリノリウム、レッドグロッシーエッジ

天板エッジ:ABS

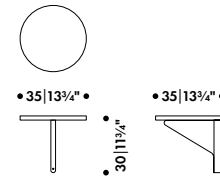
REB 007 KAARI SHELF | KAARI SEINÄHYLLY | カアリ 壁付けシェルフ
 35 x 30 cm
**REB 007 KAARI SHELF**

Round panel with linoleum surface (thickness approx. 24 mm), ABS edge, wall bracket solid natural oak with protective varnish or black lacquer, flat rolled steel powder coated black

Panel/bracket:
black linoleum, black edge / natural oak;
red linoleum, black edge / black oak;
blue linoleum, red edge gloss / black oak

Shipped unassembled in Carry Away Package.

REB 007 KAARI SEINÄHYLLY

Taso: linoleumi (vahvuus n. 24 mm), reunalista ABS, seinäkannatin: massiivitammi, mattalakattu luonnonvärinen tai mattalakattu petsattu musta, ja mattamustaksi maalattu teräs

Taso/seinäkannatin:
musta linoleumi, musta reuna / luonnonvärinen tammi
punainen linoleumi, musta reuna / mustaksi petsattu tammi
sininen linoleumi, punainen kiiltävä reuna / mustaksi petsattu tammi

Toimitetaan kokoamattomana Carry Away -pakkauksessa

REB 007 カアリ 壁付けシェルフ

本体:オーク材 ナチュラルラッカー / ブラックラッカー
スチール ブラックパウダーコート

天板:ブラックリノリウム、ブラックエッジ / レッドリノリウム、ブラックエッジ / スモーキーブルーリノリウム、レッドグロッシーエッジ

天板エッジ:ABS

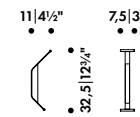
REB 014 KAARI WALL HOOK | KAARI SEINÄKOUKKU | カアリ 壁付けフック
 11 x 7,5 x 32,5 cm
**REB 014 KAARI WALL HOOK**

Flat rolled steel, powder coated black
Solid natural oak with protective varnish or black lacquer

Shipped unassembled in Carry Away Package.

REB 014 KAARI SEINÄKOUKKU

Mattamustaksi maalattu teräs, mattalakattu massiivitammi, luonnonvärinen tai mustaksi petsattu

Toimitetaan kokoamattomana Carry Away -pakkauksessa

REB 014 カアリ 壁付けフック

本体:オーク材 ナチュラルラッカー / ブラックラッカー
スチール ブラックパウダーコート

COLOURS | VÄRIT | カラーバリエーション

 Natural oak
Luonnonvärinen tammi
オーク材 ナチュラルラッカー

 Linoleum red
Punainen linoleumi
レッドリノリウム

 HPL black, high gloss
HPL musta, korkeakiiltoinen
ブラックグロッシーラミネート

 Melamine black, high gloss
Musta kiiltävä melamiini
ブラックグロッシーメラミン

 Black oak
Musta tammi
オーク材 ブラックラッカー

 Linoleum black
Musta linoleumi
ブラックリノリウム

 Linoleum blue
Sininen linoleumi
スモーキーブルーリノリウム

 HPL white, high gloss
HPL valkoinen, korkeakiiltoinen
ホワイトグロッシーラミネート

KAARI COLLECTION
Ronan & Erwan Bouroullec

「カアリ」シリーズ
ロナン&エルワン・ブルレック 2015

